

Примечание:
Разрез 1-1, 2-2 см. лист АР-4.

Экз. № листа	Длина в лист	Ширина в лист

						2008-АР		
						Административно - торговое здание		
Изм.	Кол-во	Лист	Изд.	Парр.	Дата	Стор.	Лист	Листов
Разработчик	Авт.	Инж.	Инж.	Инж.	Инж.	РП	1	3
Проектировщик	Инж.					План 1 этажа, План 2 этажа, План кровли. Разрез 1-1, М 1:100		
Руководитель	Инж.							

Фасад в осях 1-4

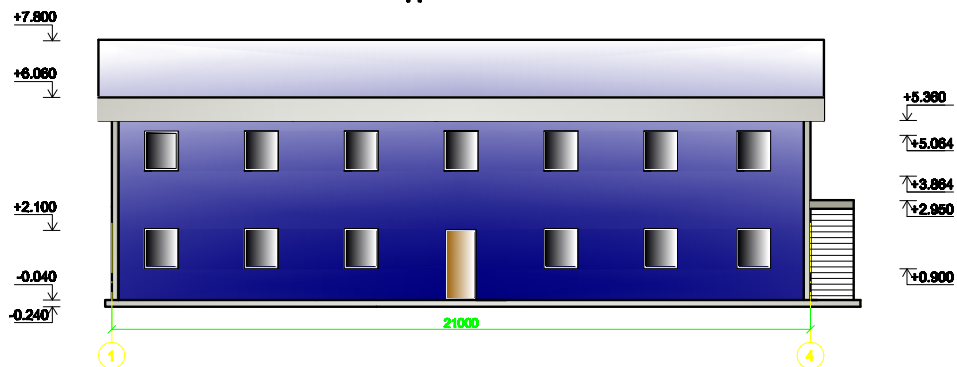

Фасад в осях А-В

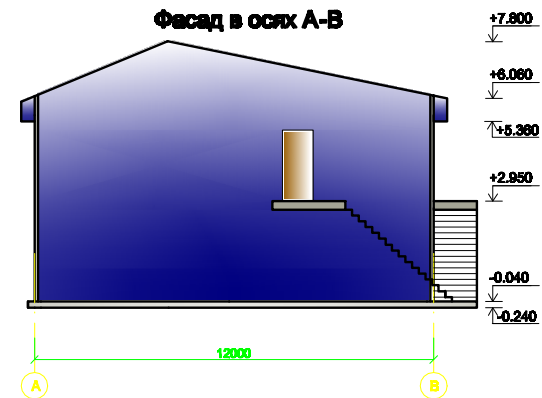

Фасад в осях 4-1

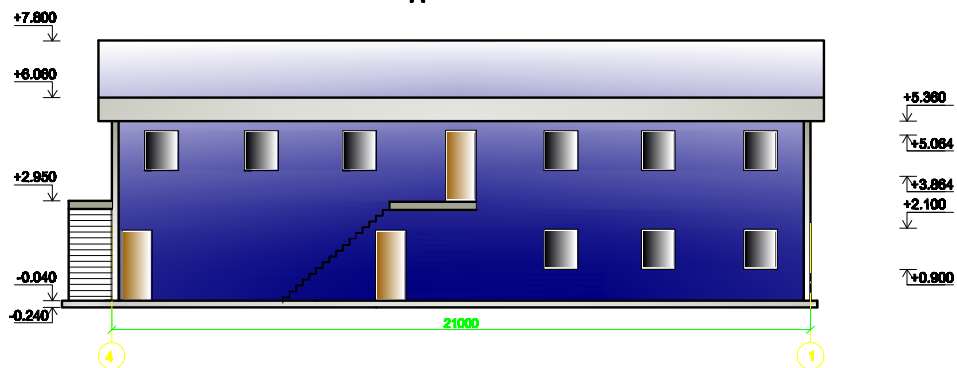

Фасад в осях В-А

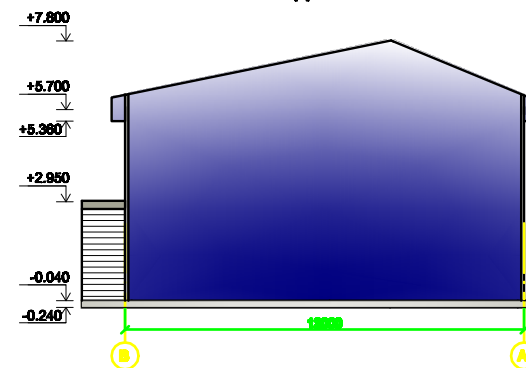

Экз. № 1/100
Исполнитель: [blank]
Дата: [blank]

420x594

						2008-AP		
						Административно - торговое здание		
Имя	Кол-во	Имя	Имя	Имя	Имя	Этаж	Этаж	Этаж
Разработчик	Архитектор					РП	2	3
Проектировщик	Инженер					Фасады в осях 1-4, 4-1, А-В, В-А. М 1:100		
Руководитель	Инженер							

Разрез 1-1

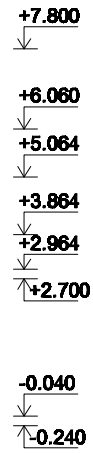
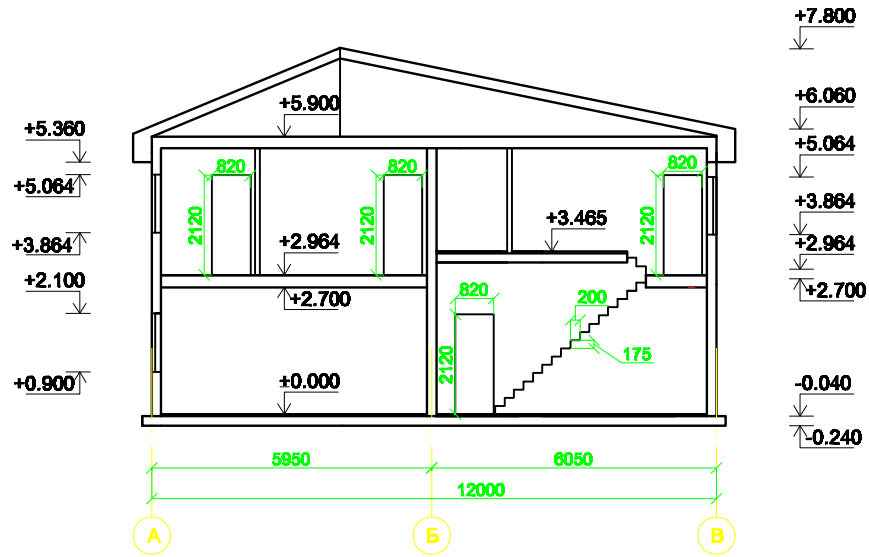

Разрез 2-2

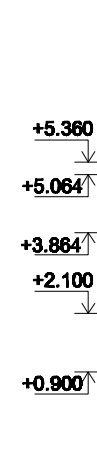
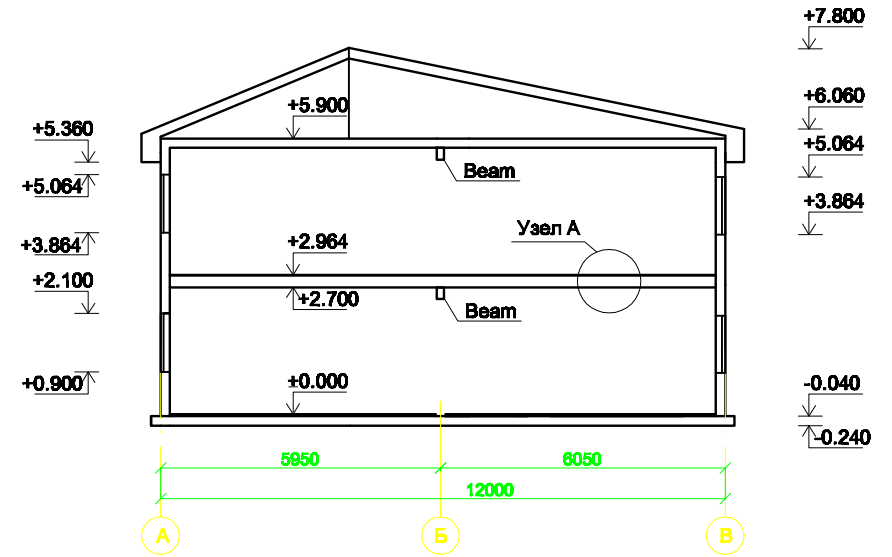

Узел А

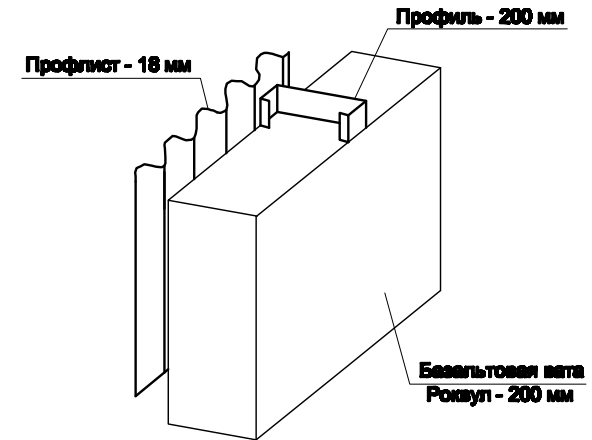
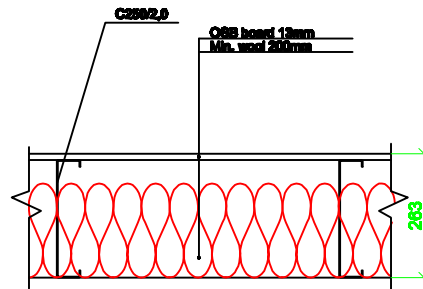

Имя: N подл.	Подпись и дата	Взам. инв. N
--------------	----------------	--------------

						2008-AP		
						Административно - торговое здание		
Изм.	Кол.уч.	Лист	N док.	Подп.	Дата	Стр.	Лист	Листов
Разработал	Антонов					РП	3	3
Проверил	Ишмаков							
Рук. гр.	Ишмаков					Разрез 1-1, Разрез 2-2, М 1:100 Узел А.		